

1 차 및 2 차 응답자를 위한 정보
비상 대응 가이드

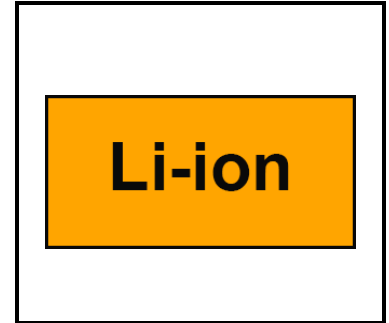

Chevrolet Bolt EV
승용차
리튬 이온 배터리



내용

1. 식별 / 인식	페이지	
2. 시동불가능화/안정/리프팅	페이지	
3. 직접적인 위험 / 안전 규정 비활성화	페이지	
4. 탑승자 접근	페이지	
5. 저장된 에너지 / 유체 / 가스 / 고체	페이지	
6. 화재 발생	페이지	
7. 침수 발생	페이지	
8. 견인 / 운송 / 보관	페이지	
9. 중요한 추가 정보	페이지	
10. 사용된 픽토그램 설명	페이지	

1. 식별/인식



신속하게 모든 이해 관계자에게 전기 자동차가 관련되어 있음을 알립니다.



엔진 소음이 없다고 해서 차량이 꺼진 것은 아닙니다. 차량이 완전히 멈출 때까지 차량 이동 기능이 존재합니다. 항상 적절한 보호 장비 (절연 장갑, 안전 보안경)를 착용하십시오.

엠블럼 및 배지



BOLT EV 는 차량의 리프트게이트에 표시된 이 엠블럼으로 식별할 수 있습니다.



고전압 배터리에 관한 정보

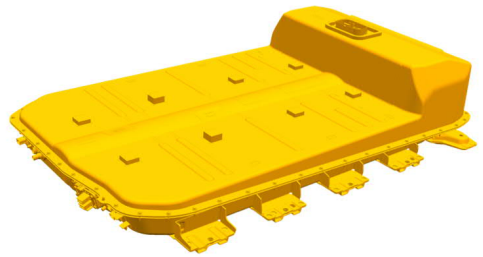
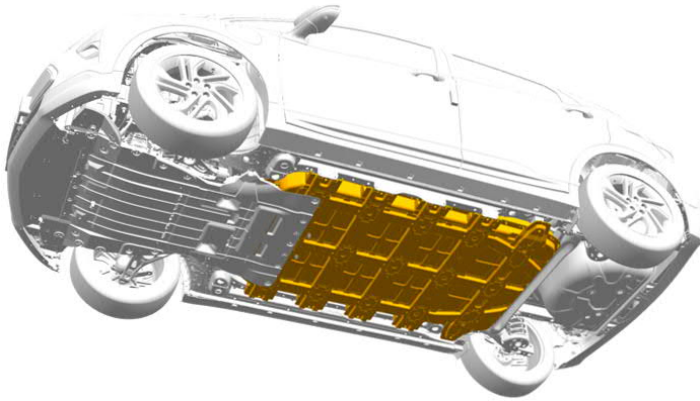

배터리는 차량 아래에 장착된 고전압 리튬 이온 팩입니다.



응급 처치 정보 라벨

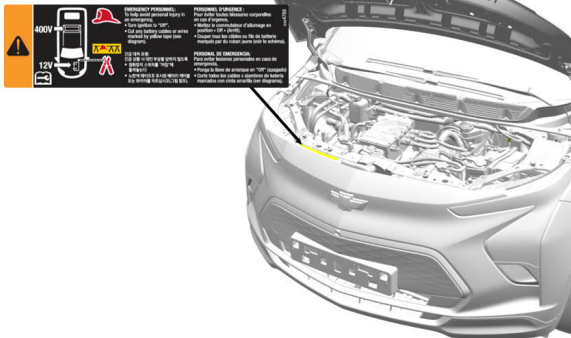

배터리 경고 라벨은 차량 우측 프론트 컴파트먼트 사이트 실드에 있습니다.

2. 시동불가능화/안정/리프팅



차량 시동불가능화

- 바퀴가 구르지 못하게 차단합니다.
- 기존 차량의 절차를 따르십시오.

전자식 주차 브레이크 (EPB)

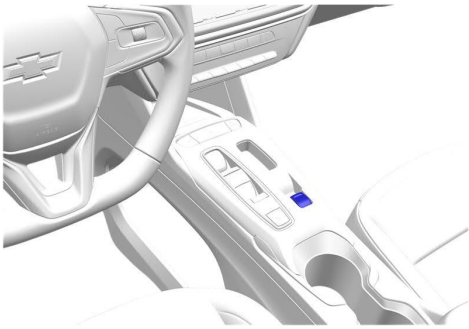

전자식 주차 브레이크를 체결합니다.

EPB 스위치를 잠시 당기십시오. EPB 가 완전히 걸리면 적색 주차 브레이크 상태 표시등이 점멸한 다음 계속 켜져 있습니다.

전자식 주차 브레이크를 해제합니다.

1. 점화 스위치를 켜거나 ACC/ACCESSORY 위치로 하십시오.
2. 브레이크 페달을 밟은 상태로 유지하십시오.
3. EPB 스위치를 잠시 누르십시오.

적색 주차 브레이크 상태 표시등이 꺼지면 EPB 가 해제된 것입니다.

전기 구동 장치 시프트 레버

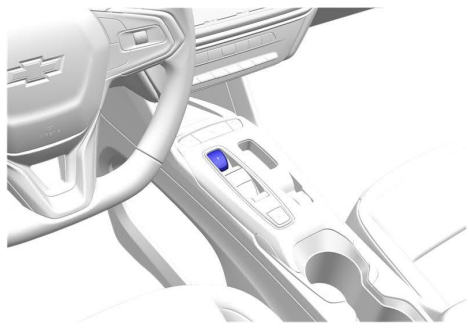

주차 모드로 전환

차량이 정지하면 P(주차) 버튼을 누릅니다.



전원 버튼

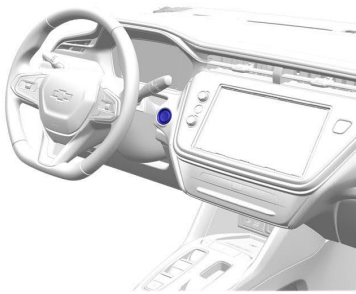

차량을 멈추려면 브레이크를 적용한 후 센터 콘솔의 P (주차) 스위치를 누르고 전원 버튼을 누릅니다.

또는 브레이크를 밟고 전원 버튼을 누릅니다. 전기 구동 장치가 P (주차)로 변경된 후 자동으로 정지합니다.



반침점

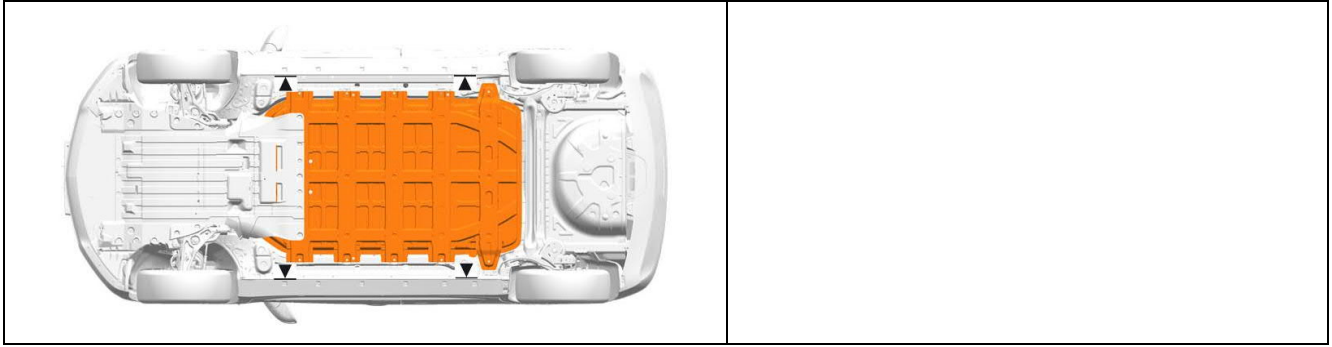

3. 직접적인 위험/ 안전 규정비활성화

주요 방법:

1. 고전압 시스템에서 작업하기 전에 적절한 보호 장비를 착용하십시오.
2. 필요시, 충전을 종료하고 차량에서 충전 케이블을 분리합니다.
3. 차량의 추진력을 비활성화하기 위해 전원 버튼을 누릅니다.
4. 차량에서 키를 제거합니다.
5. 후드를 엽니다.
6. 노란색 테이프로 표시된 저전압 케이블을 절단합니다.
7. 가능하면 고전압 배터리 수동 분리 레버 어셈블리를 분리합니다.



12V 전원을 비활성화 한 후 전개되지 않은 에어백 보유 에너지가 소멸될 때까지 10 초 이상 기다린 후 고전압 에너지가 방전 될 때까지 1 분 이상 기다립니다.

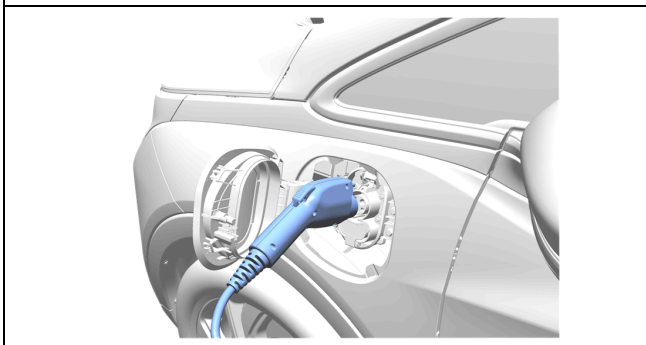

충전소에서 차량:

충전을 종료하고 차량에서 충전 케이블을 분리합니다.



전원 버튼

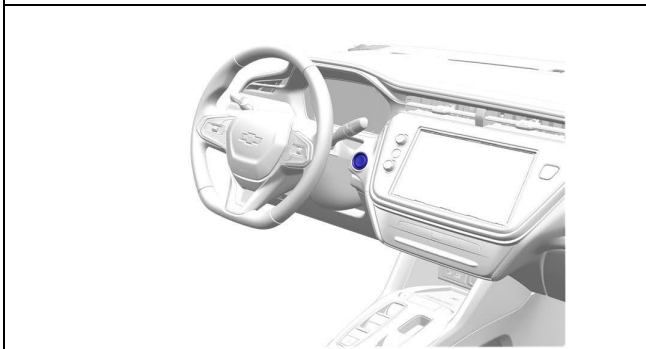

차량을 끄려면 브레이크를 적용한 후 센터 콘솔의 P(주차) 스위치를 누르고 전원 버튼을 누릅니다.

또는 브레이크를 밟고 전원 버튼을 누릅니다. 전기 구동 장치가 P (주차)로 전환된 후 자동으로 꺼집니다.



고전압 시스템은 차량이 OFF 상태인 경우에도 계속 전원을 공급받을 수 있습니다.



내부에서 후드 릴리스 액세스

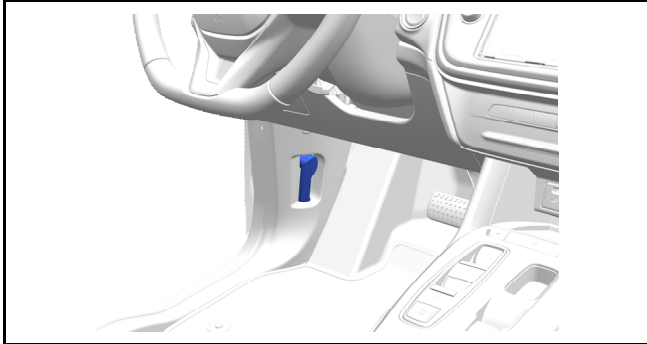

수동 작동

후드 열림 케이블을 당겨 후드를 엽니다. 계기판 왼쪽 하단에 있습니다.



저전압 케이블 액세스

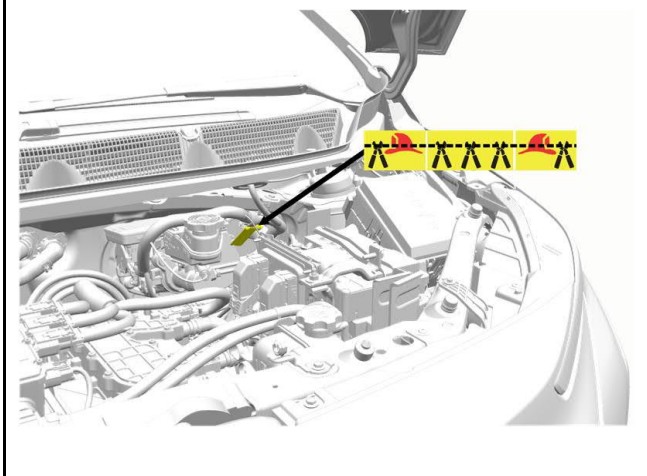

저전압 케이블

전방 컴파트먼트 왼쪽의 배터리 위에 있는 노란색 테이프로 표시된 저전압 케이블을 자릅니다.

이 절단은 에어백과 고전압을 비활성화합니다.

오렌지색의 고전압 케이블을 절단해서는 절대로 안됩니다.

중요: 태그의 각 측면에 있는 하네스를 절단하여 케이블 섹션을 제거합니다. 이렇게 하면 실수로 다시 연결할 수 없습니다.



고전압 분리

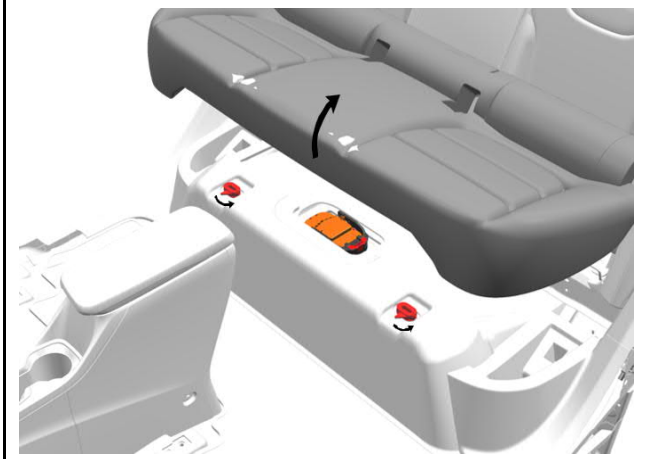

뒷좌석 쿠션 탈거

뒷좌석 쿠션 클립 2 개를 풀고 뒷좌석 쿠션을 들어 올립니다.

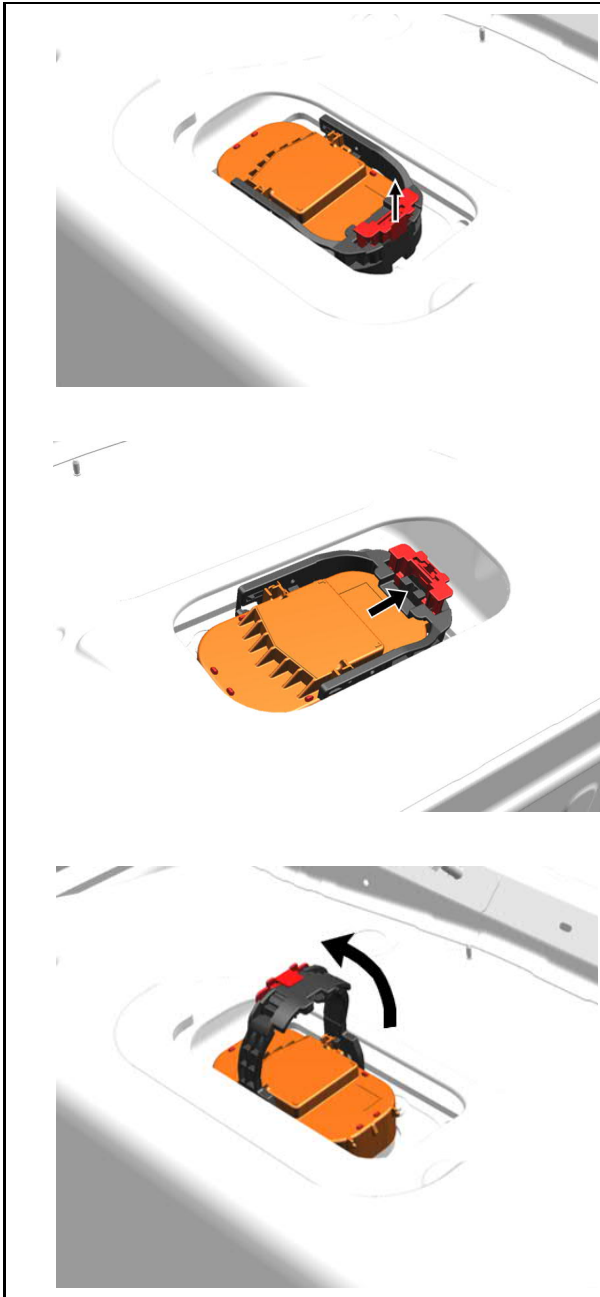

고전압 배터리 수동 분리 레버

커넥터 위치 보장 리테이너를 들어 올립니다.

레버 버튼을 누른 다음 커넥터 레버를 돌립니다.

차량에서 고전압 배터리 수동 분리 레버 어셈블리를 제거합니다.

4. 탑승자 접근

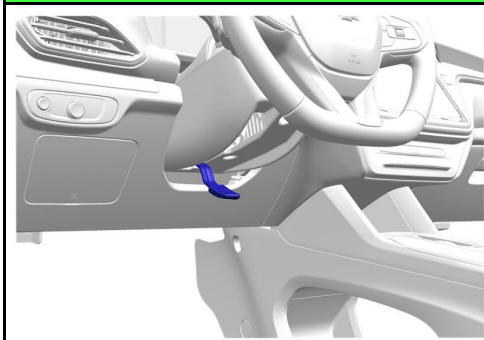

조향 컬럼 조절

레버를 아래로 당겨 스티어링 컬럼을 이동합니다.
레버를 위로 잡아당겨 스티어링 컬럼을 제 위치에 고정시킵니다.

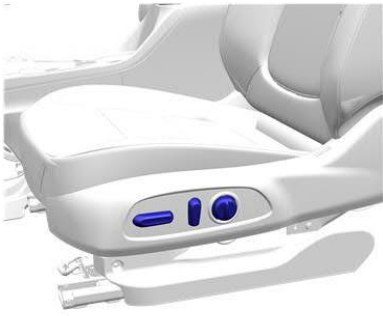

시트 조정 (전동) - 운전석

프론트 스위치

조정 스위치를 앞뒤로 밀어 시트를 앞뒤로 움직이십시오.
조정 스위치를 올리거나 내려 시트를 올리거나 내리십시오.

중간 스위치

스위치를 앞쪽으로 돌려 등받이를 올리고 뒤쪽으로 돌려 등받이를 뒤로 젖힙니다.



시트 조정 (수동) - 조수석

시트 위치

좌석 앞쪽에 있는 핸들을 당겨 좌석을 밀니다.

등받이 기울이기

시트 오른쪽에 있는 레버를 들어 올려 등받이를 이동합니다.

차량 유리 및 탈착식 루프 트림의 보관함

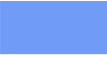
-  - 앞유리는 적층 유리입니다
-  - 도어 유리창과 리어 윈도우는 강화 유리로 만들어졌습니다.

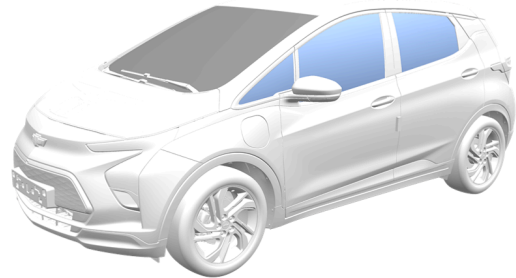

고강도 철판 구조

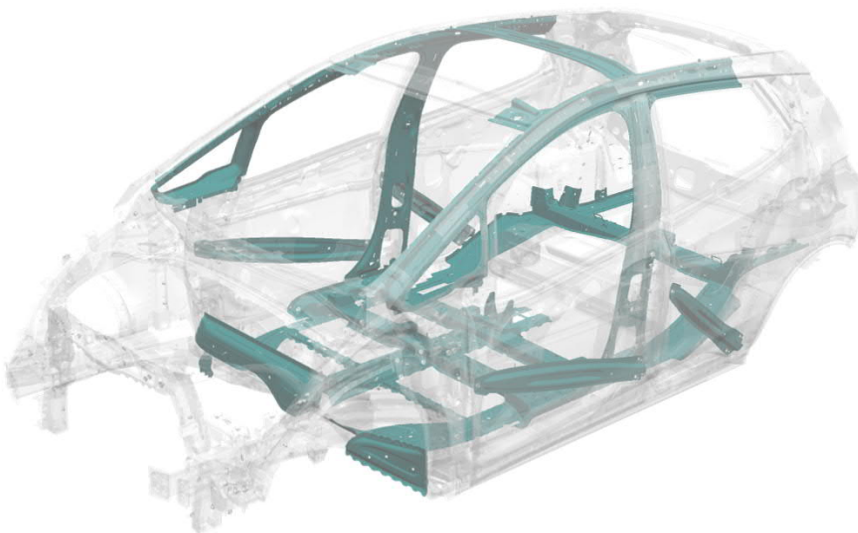

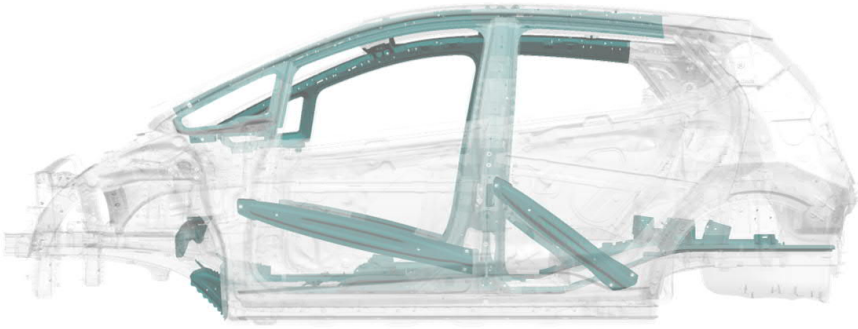

조수석은 필러, 로커 패널, 도어 보강 빔 및 바닥 구조에 고강도 강철을 사용하여 보호됩니다.

도어 힌지 및 스트라이커

도어 힌지 및 측면 도어의 스트라이커 위치를 참조합니다.

경고: 12V 전기 시스템이 비활성화 될 때까지 차량 내부를 절단하지 마십시오. 12V 전원을 분리 및 격리하기 전에 차량을 절단하면 에어백이 전개되어 심각한 부상을 입을 수 있습니다.

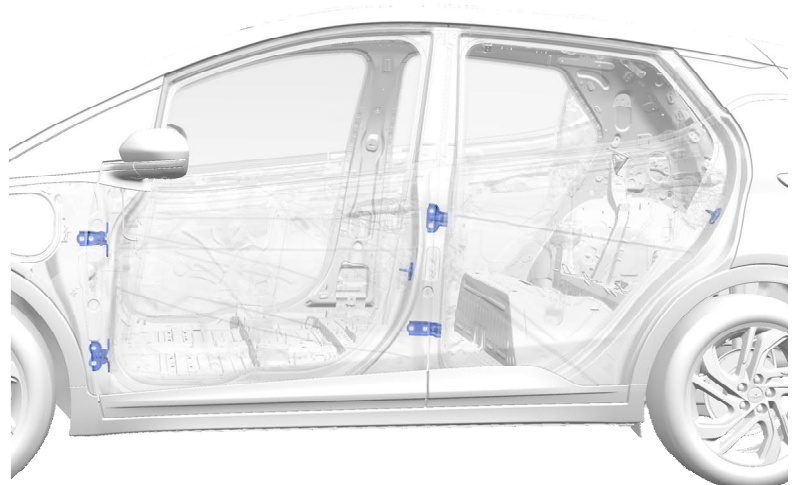

탑승자 구속 시스템

BOLT EV에는 10개의 에어백이 장착되어 있습니다.

- 운전석
- 조수석
- (2) 앞좌석 측면 에어백
- (2) 뒷좌석 측면 에어백
- (2) 루프 레일 에어백
- (2) 무릎 에어백

명의 탑승자를 위한 안전 벨트가 있습니다. 앞좌석 벨트 시스템에는 벨트 리트랙터가 장착된 프리텐서너가 포함됩니다.

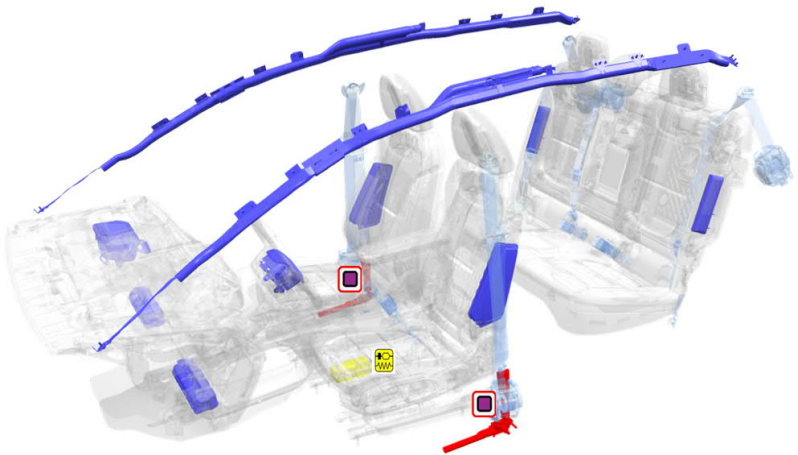

고전압 케이블을 절단하지 마십시오.

위험: 주황색의 고전압 케이블을 절단해서는 안됩니다. 이러한 케이블을 절단하면 심각한 부상이나 사망을 초래할 수 있습니다. 사용된 해체 방법에 관계없이 항상 고전압 케이블과 구성 요소에 고전압이 포함되어 있다고 가정하십시오.

고전압 케이블은 고도로 보호되며 추출 절차를 방해해서는 안됩니다. 그러나 작업 전에 항상 비활성화 절차를 수행하여 12 볼트 시스템을 통한 전류 흐름을 제거하고 고전압 전기 시스템을 비활성화하십시오.

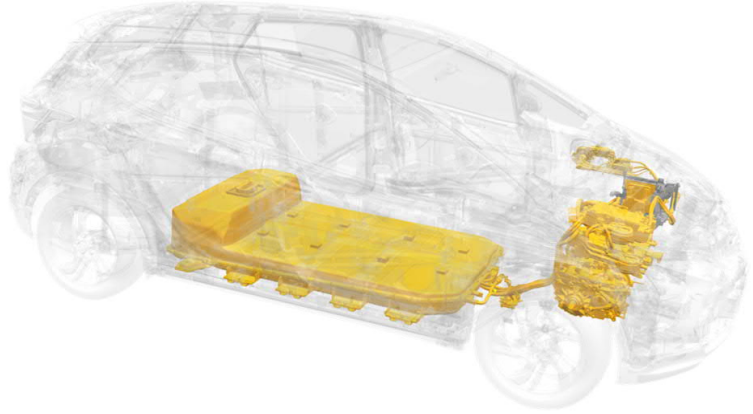









5. 저장된 에너지 / 유체 / 가스 / 고체

	<p>배터리 팩에서 방출되는 가스는 가연성입니다.</p>

 배터리 팩 내부의 냉각수 누출은 불안정해져 화재의 위험이 있습니다. 열 화상 카메라를 사용하여 배터리 팩 온도를 확인하십시오.

6. 화재 발생 시

	
	불이 붙은 배터리는 폭발하지 않습니다.
	불이 붙은 배터리는 폭발하지 않습니다. 배터리 셀이 충분히 높은 온도에 도달하면 전해액이 배출되고 방출됩니다. 배터리 전해액은 가연성입니다.
	
	
	
	충분한 양의 물을 사용하여 배터리를 식혀 화재를 진압하십시오. ABC 분말 소화기는 배터리 화재를 진압할 수 없으므로 사용하지 마십시오.
 	배터리 재점화 가능성

7. 물에 잠긴 경우

고전압 배터리는 차량 새시와 분리되어 있습니다. 차량이 물에 잠긴 경우 차량을 만져도 감전사를 당하지 않습니다.

차량을 물에서 빼낸 후 다음을 수행하십시오.

1. 차량을 건조 시키십시오.
2. 섹션 3의 고전압 비활성화 절차를 수행하십시오.

8. 견인 / 운송 / 보관

견인 후



차량에는 평평한 도로에서 차량을 플랫폼 카 캐리어에 끌어 올리는 데 사용되는 전면 및 후면 견인 후크가 있습니다.

차량 견인 및 운송

GM 은 장애인용 차량을 운반할 때 평상형 캐리어를 사용할 것을 권장합니다.

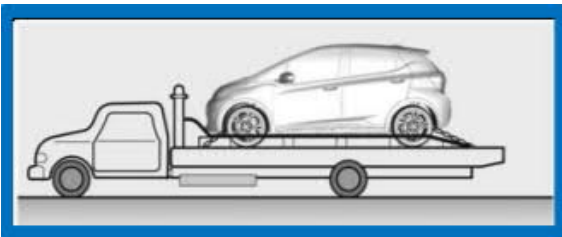

사고 후 차량 보관

차량을 다른 차량과 안전한 거리에 보관하십시오.



배터리 재점화 가능성

9. 중요한 추가 정보

10. 사용된 픽토그램 설명

	전기차		일반 경고 표지		경고, 전기
	배터리 기술		받침점		열 화상 카메라
	가연성		독성		부식성
	부상 위험		물 사용		프론트 컴파트먼트 잠금해제
	전원 버튼		케이블 절단 위치		